

Fluke 830 雷射 捲軸校準工具

技術資料

全新的 **Fluke 830** 雷射捲軸校準工具是理想的測試工具，可在您的設備中精準校準旋轉軸心。

所有旋轉機械都容易受到校準不良的影響是眾所皆知的事實。如果您仍在使用尺規和度盤指示器確認您的旋轉機械是否已妥善校準，您可能每年會損失數千元的更換軸承費用、不必要的維修時間和嚴重的意外停機，更不用說耗費幾年的機器使用壽命。

捲軸校準需要花費的時間比測量和調整更多，選擇適合的工具對延長上工時間非常重要。

Fluke 830 雷射捲軸校準工具簡單易用，提供您快速、精確且可行的答案，讓您的工廠運作步上軌道。提到雷射捲軸校準時，答案比資料更為實用。

不同於使用直尺法或度盤指示器，Fluke 830 為您執行複雜的校準計算，這表示您將會擁有可讓您快速校準機器，並讓工廠運作快速步上軌道的答案。增強的使用者介面提供不需要大量校準知識也可以輕鬆瞭解的結果，以及同時顯示實質耦合結果和英尺校正（垂直和水平）的獨特「一應俱全」結果畫面，讓您輕鬆採取修正行動。

由於機器停機代價昂貴，因此測試可重複性非常重要。Fluke 830 使用專利* 單一雷射精準校準系統，可提供精確且可重複測量的結果，讓您確保妥善解決校準不良問題。

捲軸旋轉時，高品質托架可確保感應器和稜鏡不會滑動。



功能和優點

- 單一雷射測量技術可降低齒隙導致的錯誤，並提高資料精確度
- 直覺化的引導式使用者介面可快速且輕鬆地完成機器校準
- 羅盤測量模式可使用啟動的電子傾斜儀，讓測量具備彈性、可靠性和可重複性
- 動態機器公差檢查可提供校準調整的持續性評估，讓您了解機器何時在可接受的範圍內
- 獨特的延長模式可透過實際虛擬增加雷射偵測器尺寸，控制校準不良總額
- 資料保護可透過自動儲存和恢復功能，確保您需要的資料存在

以三個簡單步驟評估校準

1
設定

逐步輸入機器尺寸。

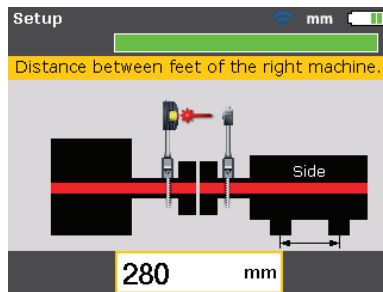

2
測量

旋轉捲軸並接收即時的測量驗證。

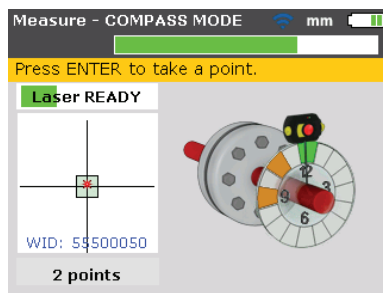

3
診斷

將提供實際的修正數字，以及指示機器是否校準不良的四種彩色嚴重程度分級。

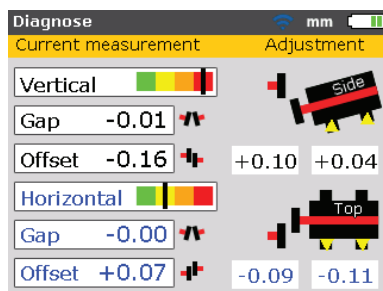

您進行校準調整時，「即時」模式可提供即時的動態反饋，而不需要執行其他診斷。

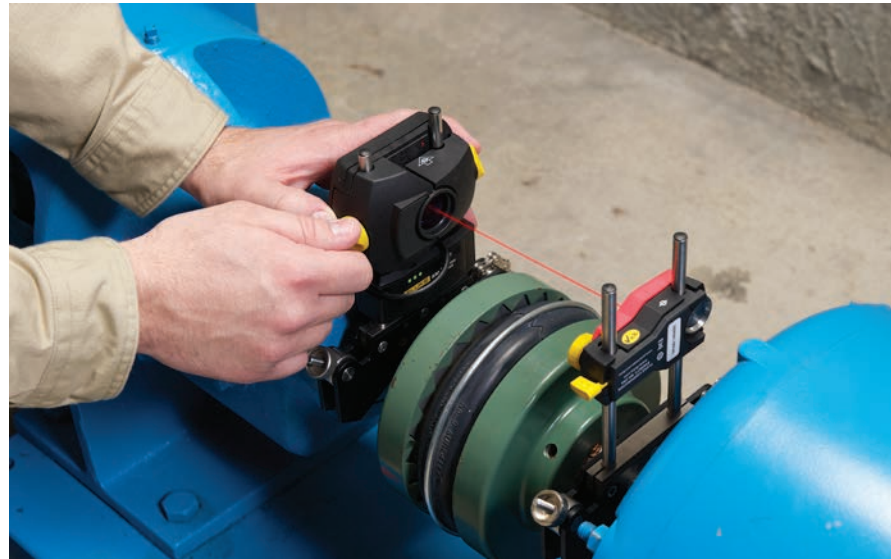

控制校準不良總額

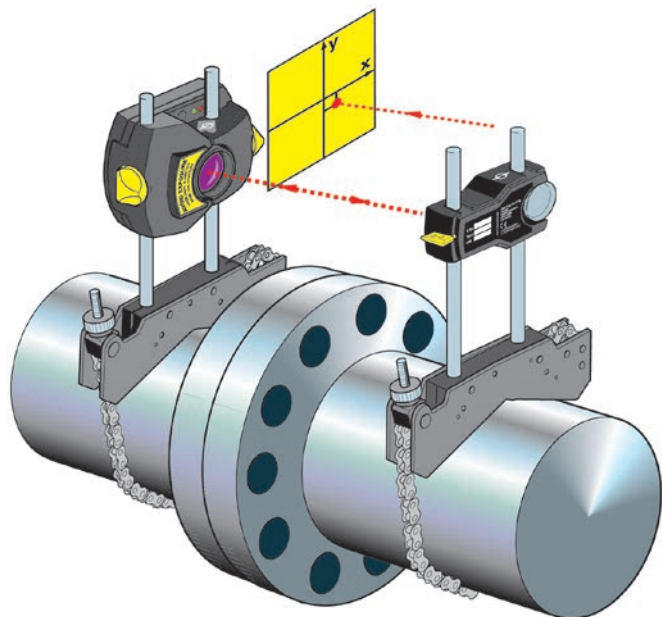

機器超出可接受的公差時，則會難以取得精確的校準讀數。針對這些校準不良總額問題，Fluke 830 使用獨特的「延長」模式，透過自動增加有效的感應器測量區域，提高測量精準度。增加感應器測量區域實際允許 Fluke 830 快速解決校準不良總額，而不需要執行初始的粗略校準。

其他功能和優點：

1. 垂直和凸緣機器的時鐘模式
2. 可針對具有障礙的校準工作，在畫面上翻轉機器影像的機器翻轉
3. 可儲存您的工作並 (在任何您需要的時候) 返回相同步驟的恢復模式

Fluke 預測性維護工具可讓您的工廠運作步上軌道

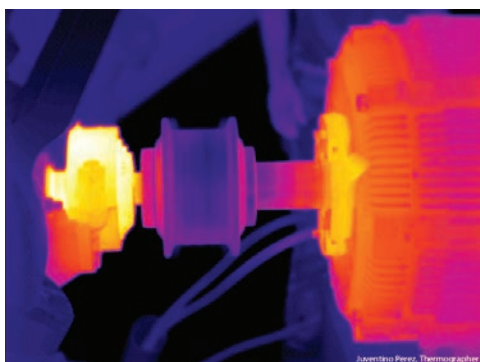

1. 使用 Fluke 紅外線熱影像儀找出潛在問題。

Fluke 提供為了讓您的工廠運作步上軌道而設計的完整預測性維護工具。無論您使用的是 Fluke 振動測試儀來診斷故障和嚴重程度，或使用 Fluke 紅外線熱影像儀來評估機器健全度，Fluke 預測性維護工具都是為了提供您需要的答案，以降低意外停機和維修成本而設計。Fluke 830 雷射捲軸校準工具使用和 Fluke 810 振動測試儀類似的測量程序，讓雷射捲軸校準和數 1-2-3 一樣簡單。只要設定單位、執行測試並評估診斷即可。

使用 Fluke 紅外線熱影像儀可讓您快速找出可能的機器健全度問題，然後使用 Fluke 振動測試儀進一步診斷問題，並判斷是否存在校準不良問題。您可以使用 Fluke 830 雷射捲軸校準工具取得修正校準不良所需的答案，然後透過您的 Fluke 紅外線熱影像儀或振動測試儀檢查機器健全度，進一步驗證您的結果。

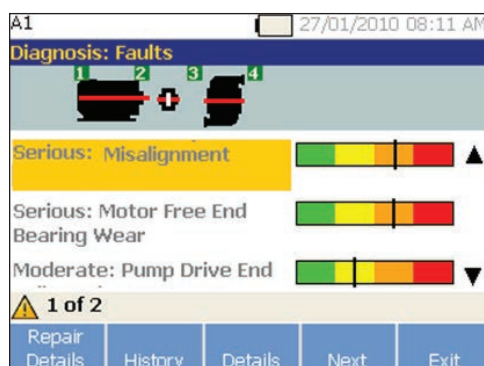

2. 使用 Fluke 振動工具執行診斷和維修建議。

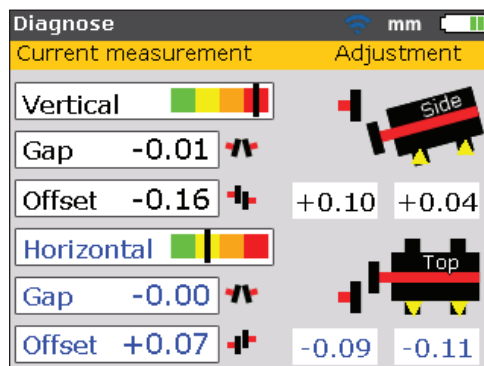

3. 使用 Fluke 830 雷射捲軸校準採取修正行動。

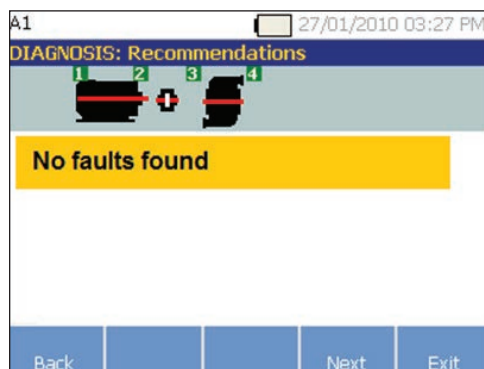

4. 使用 Fluke 振動工具進行結果驗證。

技術規格

電腦	
CPU	執行於 312 MHz 的 Intel XScale PXA270
記憶體	64 MB RAM, 64 MB 快閃記憶體
顯示幕	類型: TFT, 透射 (在日光環境下可讀), 65,535 色, 背光 LED
	根據照明條件自動調整顯示亮度的整合式光感應器可延長電池壽命
	解析度: 320 x 240 像素; 尺寸: 對角 89 mm (3.5 in)
	鍵盤元件: 設定、測量、診斷、功能表、清除、輸入、返回鍵、瀏覽十字游標、英數字元鍵盤和開/關按鈕
LED 指示燈	表示雷射狀態和校準狀況的多色 LED 表示電池狀態的多色 LED
電源	整合式鋰離子聚合物充電式電池: 7.4 V/2.6 Ah (適用於選用的電腦) 和一般 17 小時的運作時間 (根據 33% 的測量、33% 的計算、33% 的「睡眠」模式之作業週期)
外部介面	USB 主機和 USB 裝置 (slave)
	整合式無線通訊, Class 1, 發射功率 100 mW
	感應器的 RS232 (序列) 交流電轉接器/充電器插孔
環境防護	IP 65 (防塵和防潑濺), 防震
	相對濕度 10 % 到 90 %
操作溫度	-10 °C 到 50 °C (14 °F 到 122 °F)
存放溫度	-20 °C 到 60 °C (-4 °F 到 140 °F)
尺寸	220 mm x 165 mm x 45 mm (8.7 in x 6.5 in x 1.8 in)
重量	742 g (1.64 lb)
感測器	
測量原理	同軸連接線, 反射的雷射光束
環境防護	IP 67 (可潛水, 防塵)
環境光線保護	有
存放溫度	-20 °C 到 80 °C (-4 °F 到 176 °F)
操作溫度	0 °C 到 55 °C (32 °F 到 131 °F)
尺寸	107 mm x 70 mm x 49 mm (4 1/4 in x 2 3/4 in x 2 in)

技術規格 (續)

重量	177 g (6 1/2 oz)
雷射	類型: 鎵鋁砷半導體雷射
	波長 (典型值) 675 nm (紅光, 可見)
	安全等級: Class 2, FDA 21 CFR 1000 和 1040
	光束功率: < 1 mW
安全注意事項: 請勿直視雷射光束	
偵測器	測量區域: 無限, 可動態延長 (美國專利 6,040,903)
	解析度: 1 μm; 精確度 (平均): > 98 %
傾斜儀	測量範圍: 0° 到 360° ; 解析度: <1°
稜鏡	
類型	90° 屋脊稜鏡; 精確度 (平均): > 99 %
環境防護	IP 67 (可潛水, 防塵)
操作溫度	-20 ° C 到 60 ° C (-4 ° F 到 140 ° F)
存放溫度	-20 ° C 到 80 ° C (-4 ° F 到 176 ° F)
尺寸	100 mm x 41 mm x 35 mm (4 in x 1 5/8 in x 1 3/8 in)
重量	65 g (2 1/2 oz.)
攜帶包	
尺寸	565 mm x 343 mm x 127 mm (22 1/4 in x 13 1/2 in x 5 in)
重量, 包括所有標準零件	5.6 kg (12.3 lb)

訂購資訊

Fluke-830 Fluke 830 雷射捲軸校準工具

Fluke-830/MAGNET 輕巧的磁性感應器/稜鏡安裝托架組

Fluke-830/SHIMS 精密校準墊片套件

內附配件: 雷射感應器、雷射稜鏡、具有 150 mm 支柱的鍊條式安裝托架 (2 個)、300 mm 支柱 (4 個)、超細纖維清潔布、感應器連接線、PC 連接線、USB 磁碟、USB 磁碟連接線、捲尺、無線藍牙模組、電源轉接器、指示套件和攜帶包

Fluke 保持您的世界運作不懈。

Fluke Corporation
PO Box 9090, Everett, WA 98206 U.S.A.

Fluke Europe B.V.
PO Box 1186, 5602 BD
Eindhoven, The Netherlands

For more information call:
In the U.S.A. (800) 443-5853 or
Fax (425) 446-5116
In Europe/M-East/Africa
+31 (0)40 267 5100 or
Fax +31 (0)40 267 5222
In Canada (800)-36-FLUKE or
Fax (905) 890-6866

From other countries +1 (425) 446-5500 or
Fax +1 (425) 446-5116
Web access: www.fluke.com.cn

©2014 Fluke Corporation.
Specifications subject to change without notice.
06/2014 6002721B_TWZH

**Modification of this document is not permitted
without written permission from Fluke Corporation.**